



transbank chem™

Product code: TRB1C

- » Πλήρως συγκολλημένη μονάδα, για την αποθήκευση και μεταφορά επικίνδυνων υγρών
- » Κατάλληλο για τοποθέτηση σε οχήματα σύμφωνα με τους κανονισμούς
- » Σχεδιασμένο για την αποθήκευση 2 δοχείων των 5 λίτρων

Χαρακτηριστικά Προϊόντος



Ασφαλίζει με λουκέτο



Συμβατό με COSHH



Χωρητικότητα Κάρτερ



Πυρίμαχη Κατασκευή



Χωρίς αποσπώμενα εξαρτήματα



Σήμανση ασφαλείας



Κατάλληλο για Οχήματα

Προδιαγραφές προϊόντος

Βάρος	13kg
Χρώμα	Traffic yellow: RAL 1023
Κατάλληλο για	Μεταφορά Χημικών - 2 x 5L μπετόνια
Φινίρισμα επίστρωσης	Βαφή πούδρας
Υλικό & Πάχος	1.2mm Χάλυβας
Αριθμός Κλειδιών	Δεν διαθέτει
Πώς τοποθετούνται οι τροχοί;	Μή Εφαρμόσιμο
Διαθέσιμα προϊόντα διαφορετικών διαστάσεων	2 Διαφορετικών Διαστάσεων
Εξαερισμός	Ναι
Ποσότητα ραφιών ως στάνταρ	Μή Εφαρμόσιμο

Διαστάσεις

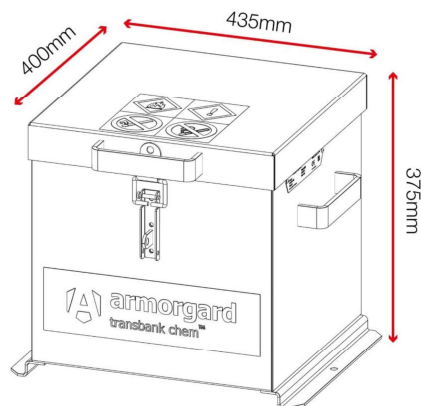

Σχετικά Προϊόντα - Επικοινωνήστε μαζί μας για να μάθετε περισσότερα



Padlock LOCK-P50

